

DOM W KLEMATISACH 27 (R2)
MOŻNA WKLEIĆ DO PROJEKTU ZAGOSPODAROWANIA TERENU

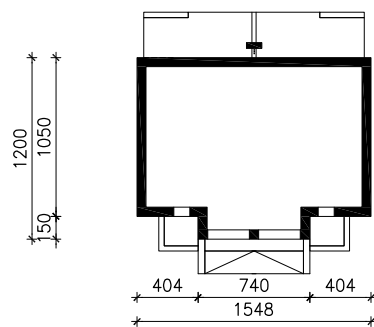

OBRYŚ BUDYNKU

Skala: 1:500